

平面図

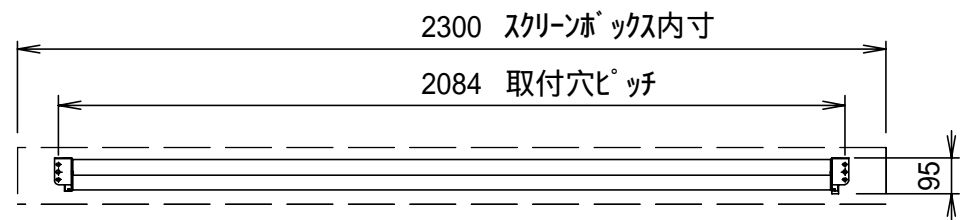

電源コード位置

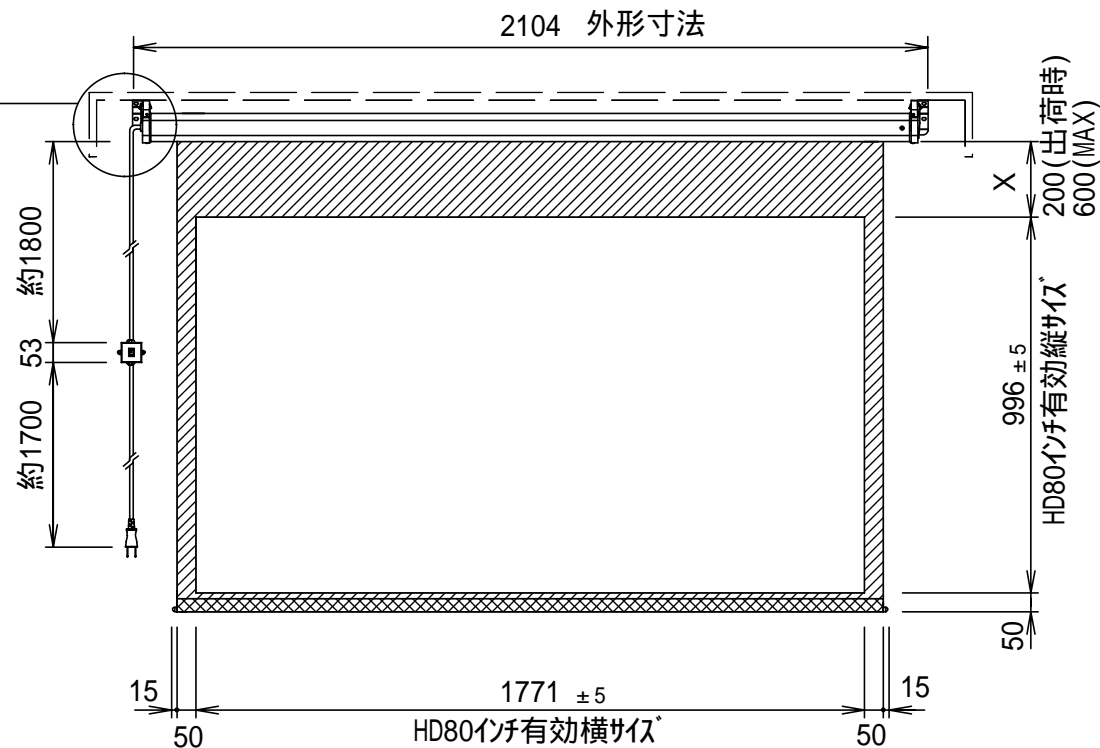
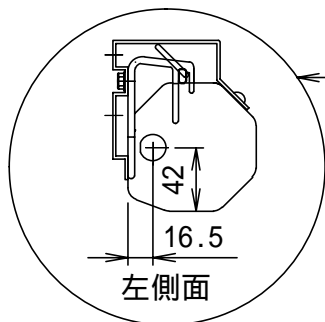

正面図

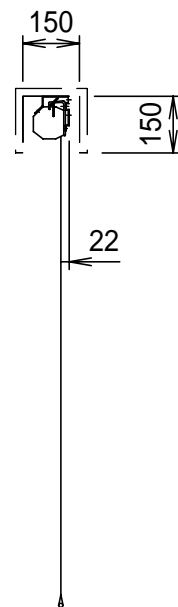

側面図

仕様
 製品重量 9.5kg
 材質 スチール製
 電源 AC100V 50/60Hz
 消費電流/電力 0.85A/85VA

付属品
 壁取付昇降スイッチ × 1個
 取付用ビスセット × 1式
 リミット調整用六角レンチ × 1本
 取付金具 × 2個
 取扱説明書 × 1冊

X寸法は、工場出荷時には約200mmで設定済み。
 リミットルームの調整により、最大で約600mm降せます。
 輸入商品のため予告なしに仕様変更する場合があります。

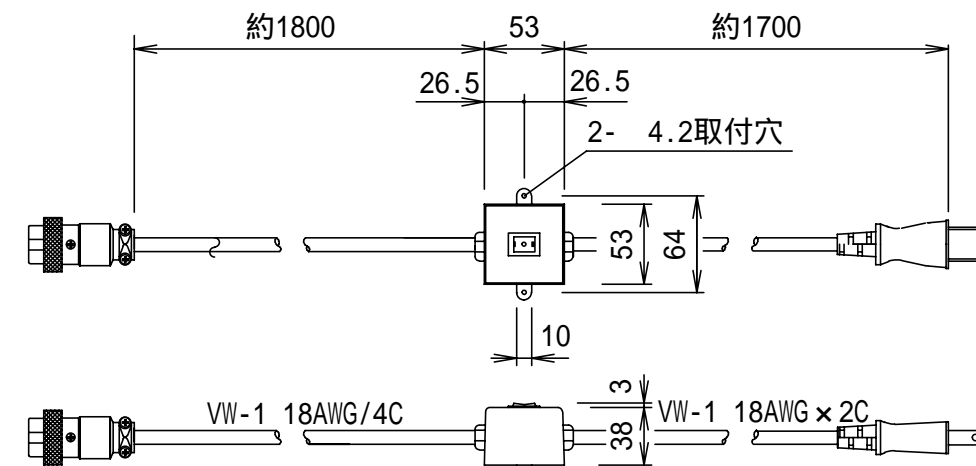

付属電源スイッチコード

スイッチ	CANAL MR-2
コード	VW-1 18AWG/4C
	VW-1 18AWG × 2C

SCALE = 1 / 5

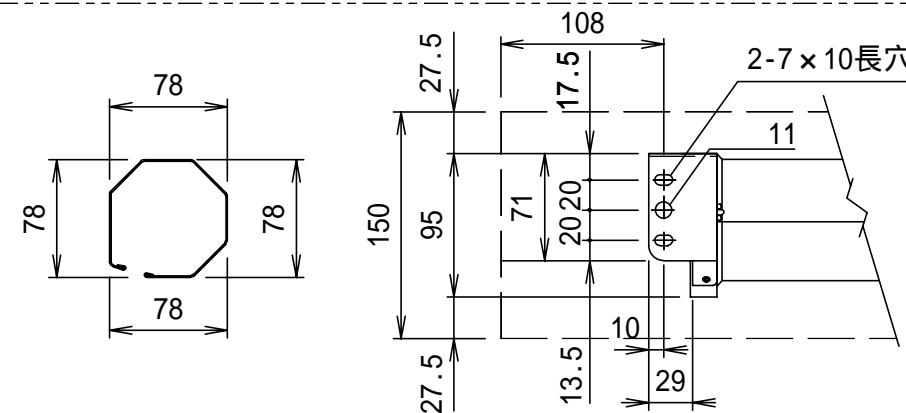

ケース断面図

平面図

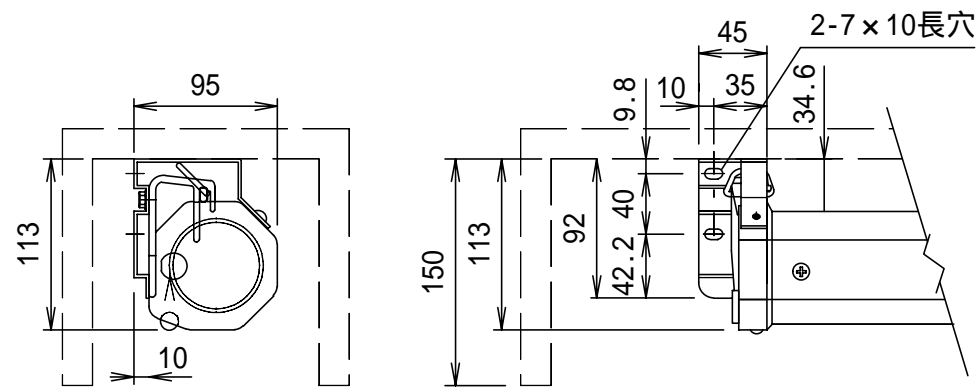

左側面図

詳細図
SCALE = 1 / 5

正面図

△6				UNIT	mm	SCALE	1/20		
△5				ANGLE	3nd				
△4				TOLERANCE					
△3				DATE				MARCH 5, 2004	
△2				TITLE					
△1				DATE	REVISION	SIGN	外観詳細図		
PLANNED BY		DRAWN BY		CHECKED BY		APPROVED BY		DRAWING NO.	
T. KIKUCHI		S. TSUBATA		A. OSHIMA		H. TANAKA		SGH04E	
MODEL NAME				電動巻上型スクリーン				MODEL NO.	
								GVE-80HDW	