

# KIKUCHI PROJECTION SCREEN

スプリングローラー型スクリーン（SR）  
（ハイビジョンタイプ 16：9）  
代理店（施工業者）様用設置説明書

このたびはキクチプロジェクションスクリーンをお買いあげいただきましてまことにありがとうございました。  
お求めのプロジェクションスクリーンを正しく設置していただくため、お使いになる前に必ずこの「設置説明書」  
をよくお読みください。お読みになったあとは大切に保存してください。

スクリーンを正しく利用し、人や財産への損害を未然に防止するため、使い方や設置の仕方を誤ったときに生じる、危害や、  
損害の程度により次の絵表示で区分し、説明しています。

## 安全上 ご注意

下記のマークのある注意事項及び、指示内容に関しては、必ずお守りください。



### 警告

この表示の欄は「死亡または重傷などを負う可能性が想定される」内容です。



### 注意

この表示の欄は「傷害を負う可能性または物的損害のみが発生する可能性が想定される」  
内容です。



このような絵表示は、気をつけていただきたい「注意喚起」内容です。



このような絵表示は、してはいけない「禁止」内容です。



このような絵表示は、必ず実行していただきたい「強制」内容です。

取り扱い上の不備又は天災などによって発生する事故・損傷については、当社は一切責任を負いかねます。

# スクリーン取付方法

## 合板の天井または壁に設置する場合

**注意** 合板は、少なくとも20mm以上の厚さが必要となります。

天井の場合

穴と穴を使用して  
取り付けます。

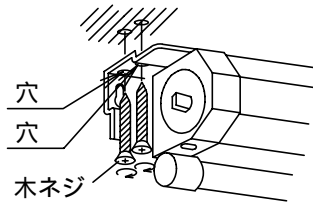

壁の場合

上穴を使用して  
取り付けます。

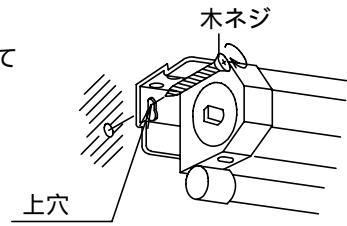

・取付金具の穴に木ネジを差し込み、しめつけます。

## コンクリートの天井または壁に設置する場合

- 壁または天井に径6.4mmのドリルで深さ55~60mmの穴をあけます。
- コンクリートアンカーのネジ部にM6ナットをつけます。この時、ネジ山が3~4山(3~4mm)M6ナットの頭から出る様にします。
- コンクリートアンカーを穴に差し込みます。
- ピンの頭がネジ部分にあたるまで、ピンを打ち込みます。打ち終わったらM6ナットを取りはずします。

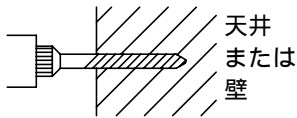

天井  
または  
壁

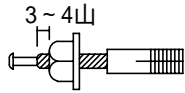

3~4山

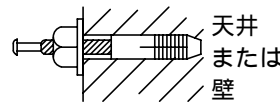

天井  
または  
壁

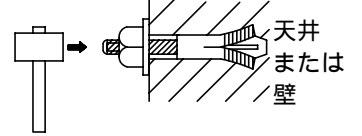

天井  
または  
壁

- スクリーンの取付金具の穴をコンクリートアンカーのネジ部分にはめ込み、M6ナットを締め付けて固定します。

天井の場合

穴を使用して  
取り付けます。

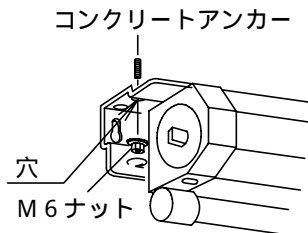

穴  
M6ナット

コンクリートアンカー

壁の場合

下穴を使用して  
取り付けます。

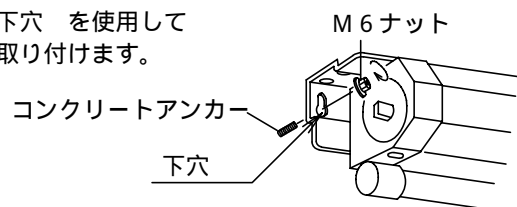



下穴  
コンクリートアンカー

M6ナット

## 付属品

下記の設置用部品が付属しています。

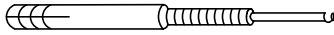
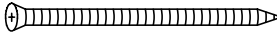
**警告** 下記設置部品以外での取付はおやめ下さい。取付等の不備による脱落の恐れがあります。

部品名称	個数
 M6コンクリートアンカー	2本
 木ネジ	4本
 平ワッシャー	-
 M6ナット	2個

# スプリングローラー型スクリーン寸法図

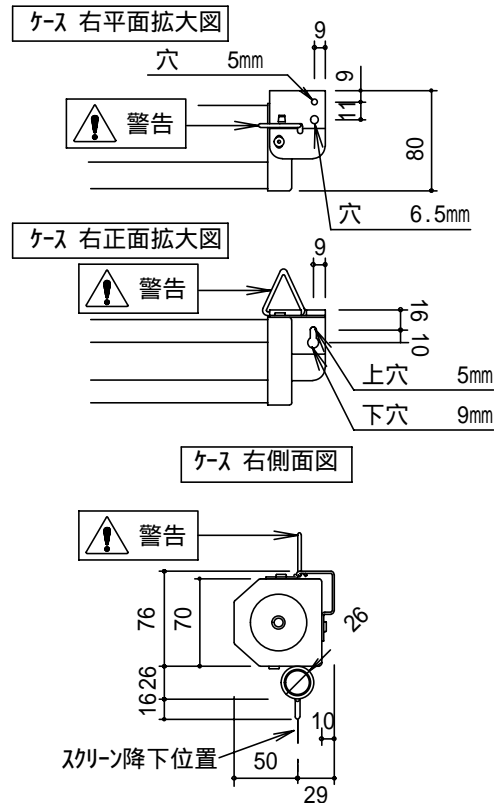
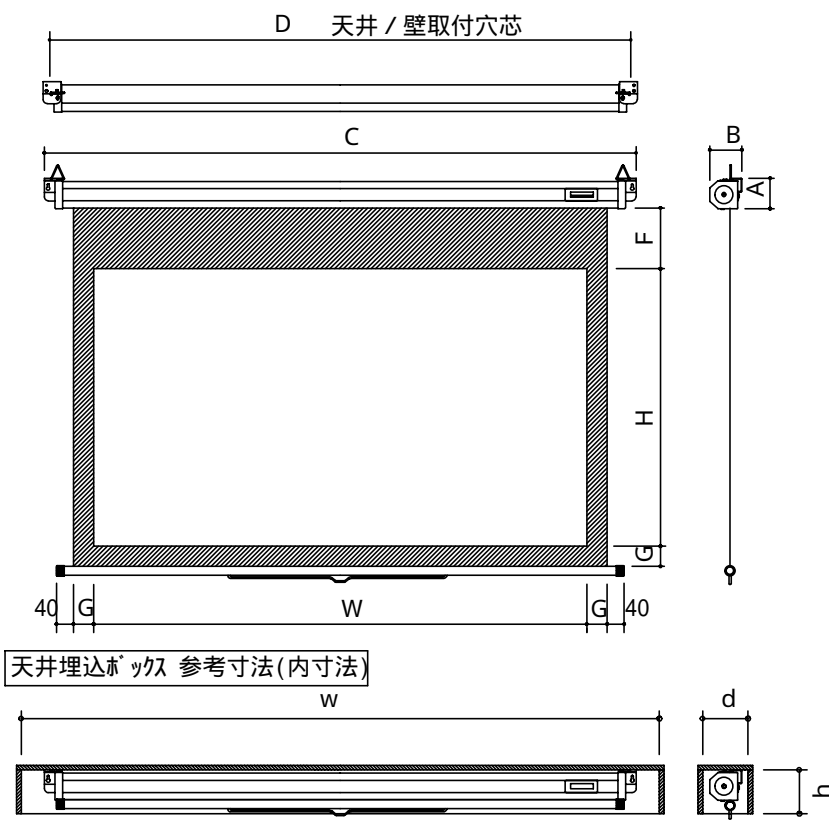

## スクリーン規格一覧

(ハイビジョンタイプ 260G・190PROG・160AG)

参考寸法

お客様で御用意下さい。

型番	スクリーンサイズ		マク巾			ケース外寸 (A) × (B) × (C)	取付穴芯 天井/壁 (D)	重量	天井埋込ボックス内寸 (h) × (d) × (w)
	(W) × (H)	G	F						
SBSR- 80HD	1771 × 996	50	150	280		76 × 80 × 2018	2000	8.5	150 × 150 × 2200
SBSR- 90HD	1992 × 1121	50	150	280		76 × 80 × 2239	2221	9.4	150 × 150 × 2400
SBSR-100HD	2214 × 1245	50	150	300		76 × 80 × 2461	2443	10.5	150 × 150 × 2600

(注) 160AGは、シアターグレイアドバンスの略称表記です。

単位 = mm / kg

(ハイビジョンタイプ ホワイトマットアドバンス・グレイマットアドバンス)

型番	スクリーンサイズ		マク巾			ケース外寸 (A) × (B) × (C)	取付穴芯 天井/壁 (D)	重量	天井埋込ボックス内寸 (h) × (d) × (w)
	ホワイトマットアドバンス	グレイマットアドバンス	(W) × (H)	G	F				
WASR- 80HD	MTSR- 80HDAM	1771 × 996	50	150	280	76 × 80 × 2018	2000	8.3	150 × 150 × 2200
WASR- 90HD	MTSR- 90HDAM	1992 × 1121	50	150	280	76 × 80 × 2239	2221	8.9	150 × 150 × 2400
WASR-100HD	MTSR-100HDAM	2214 × 1245	50	150	300	76 × 80 × 2461	2443	10.0	150 × 150 × 2600

(注) AMIはグレイマットアドバンスの略称表記です。

(注) WAは、ホワイトマットアドバンスの略称表記です。

単位 = mm / kg



**警告**

スクリーンを設置する壁や天井が、石膏ボードやパーティクルボードなどの場合は、少なくとも200kgの重量を支えられる下地が必要です。強度が心配な場合は、必要に応じて補強してください。三角型リングは出荷検査の為の物です。本設置の場合には、絶対ご使用にならないでください。



**注意**

天井取付に際し、下記の方法は絶対しないでください。



禁止

- ・ボードアンカーのみによる施工
- ・ALCアンカーによる吊り下げ
- ・天井裏Mバーへ直接重荷をかける施工

壁取付に際し、下記の方法は絶対しないでください。



禁止

- ・ボードアンカーのみによる施工
- ・補強下地無しの施工



# 注意

スクリーン面は反射性能を特別に強力にするために、スクリーン表面が特殊な構造になっています。傷や汚れがつくと、映写効果を損なうことがありますので、次のことに十分注意をして、丁寧にお取り扱いください。

## 使用上のご注意

スクリーン面に手をふれないでください。



禁止

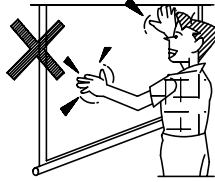

ケースは絶対にあけないでください。故障のときはお買い上げの販売店にご相談ください。



分解禁止

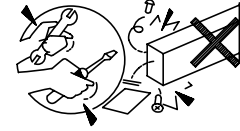

スクリーン面に文字などを書かないでください。スクリーン面に書かれたものは、筆記用具の種類を問わず消すことができません。



禁止

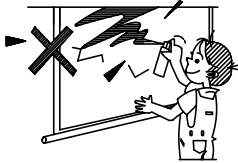

禁止

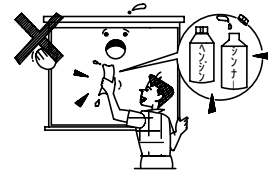

水を湿らせた布やベンジン、シンナー等でスクリーン面をふかないでください。スクリーンの表面が変質したり塗料がはげたりします。

ケースやスクリーンにぶらさがったりしないでください。破損したり、落下してけがの原因となることがあります。



警告

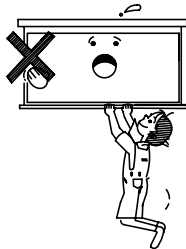

## お手入れのしかた

ケースの汚れは柔らかい布で軽くふき取ってください。汚れがひどいときは水でうすめた洗剤にひたした布を絞ってふき取り、乾いた布で仕上げてください。



スクリーン面のほこりをとるときは、柔らかいブラシで軽く払ってください。

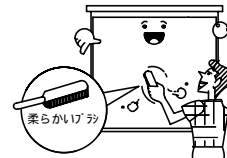

スクリーン表面は出荷前に充分乾燥させていますが、万一接着剤のニオイが強い場合は、窓を開け風通しを良くし、1~2日乾燥させてください。

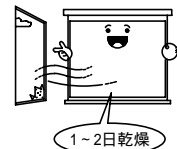

## 置き場所・保管についてのご注意

直射日光の当たる場所、ホコリや湿気の多い場所や熱気具のそばなど、直接熱が当たる場所は変形・故障や事故の原因となります。又、高温の車中への放置もさけてください。



KIKUCHI SCIENCE LABORATORY INC

KIKUCHI SCIENCE.LAB 2004.10 SR-HD RW

株式会社 キクチ科学研究所

〒161-0033 東京都新宿区下落合3-12-35

TEL. (03)3952-5131 (代) FAX. (03)3953-0051