

## 取り扱い設置説明書

### スプリングローラー型スクリーンTSL-X(ボックス一体型仕様)取り扱い設置説明書

このたびはキクチプロジェクションスクリーンをお買いあげいただきまして、まことにありがとうございました。お求めのプロジェクションスクリーンを正しく使っていただくため、お使いになる前に必ずこの「取り扱い設置説明書」をよくお読みください。お読みになったあとは大切に保存してください。

## 安全上のご注意

下記のマークのある注意事項及び、指示内容に関しては、必ずお守りください。

### 必ずお読みください

スクリーンを正しく利用し、人や財産への損害を未然に防止するため、使い方や設置の仕方を誤ったときに生じる、危害や、損害の程度により次の絵表示で区分し、説明しています。



**警告**

この表示の欄は「**死亡または重傷などを負う可能性が想定される**」内容です。



**注意**

この表示の欄は「**傷害を負う可能性または物的損害のみが発生する可能性が想定される**」内容です。



**禁止**

このような絵表示は、してはいけない「**禁止**」内容です。



このような絵表示は、気をつけていただきたい「**注意喚起**」内容です。



このような絵表示は、必ず実行していただきたい「**強制**」内容です。

※取り扱い上の不備又は天災などによって発生する事故・損傷については、当社は一切責任を負いかねます。

# 各部の名称と寸法

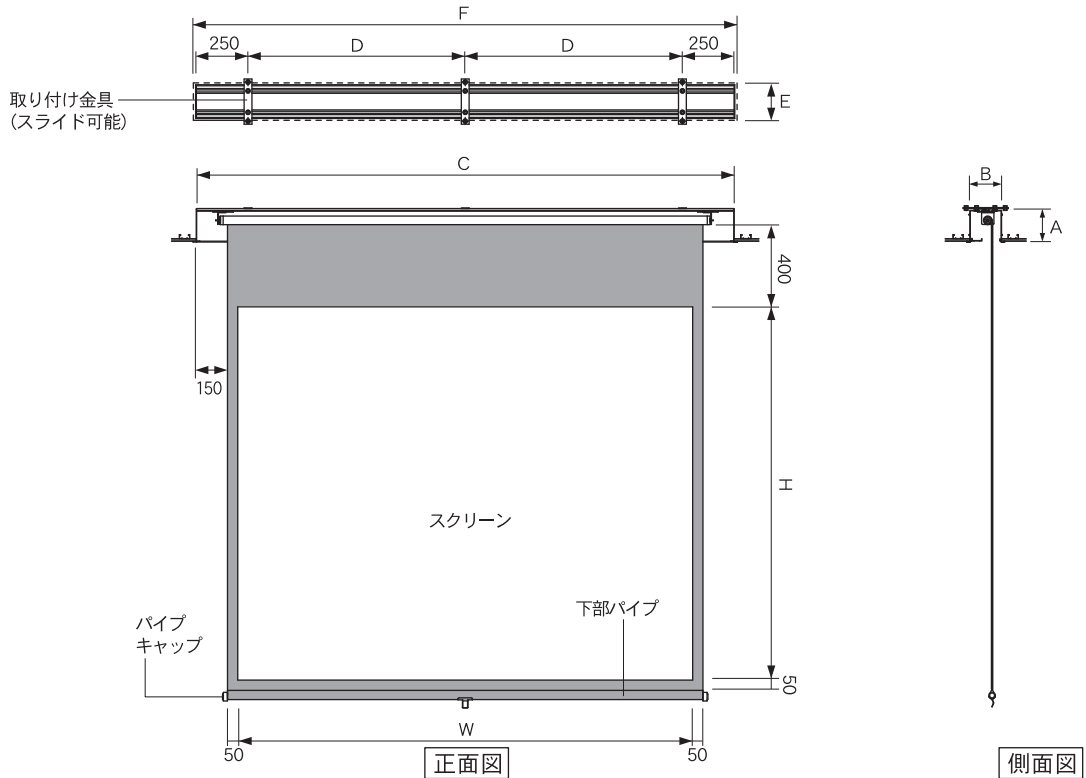

〔NTSCタイプ4:3 ビーズ(G)/150PROG(PG)/ホワイトマット(W)〕

型番		ホワイトマット	スクリーンサイズ		スクリーンボックス内寸			推奨取り付け 穴ピッチ D(mm)	重量 (kg)	天井開口寸法	
ビーズ			W(mm)	H(mm)	A(mm)	B(mm)	C(mm)			E(mm)	F(mm)
G	PG										
TSL-70GX	TSL-70PGX	TSL-70WX	1422	1067	150	150	1822	661	14.5	164	1832
TSL-80GX	TSL-80PGX	TSL-80WX	1626	1219	150	150	2026	763	15.5	164	2036
TSL-100GX	TSL-100PGX	TSL-100WX	2032	1524	150	150	2432	966	21.3	164	2442
TSL-120GX	TSL-120PGX	TSL-120WX	2438	1829	150	150	2838	1169	27.0	164	2848
TSL-150GX	TSL-150PGX	TSL-150WX	3048	2286	150	150	3448	1474	33.8	164	3458
TSL-170GX		TSL-170WX	3454	2591	150	150	3854	1677	41.6	164	3864

〔HDタイプ16:9 ビーズ(G)/150PROG(PG)/ホワイトマット(W)〕

型番		ホワイトマット	スクリーンサイズ		スクリーンボックス内寸			推奨取り付け 穴ピッチ D(mm)	重量 (kg)	天井開口寸法	
ビーズ			W(mm)	H(mm)	A(mm)	B(mm)	C(mm)			E(mm)	F(mm)
G	PG										
TSL-80HDGX	TSL-80HDPGX	TSL-80HDWX	1771	996	150	150	2171	835.5	18.5	164	2181
TSL-90HDGX	TSL-90HDPGX	TSL-90HDWX	1992	1121	150	150	2392	946	20.5	164	2402
TSL-100HDGX	TSL-100HDPGX	TSL-100HDWX	2214	1245	150	150	2614	1057	23.1	164	2624
TSL-110HDGX	TSL-110HDPGX	TSL-110HDWX	2435	1370	150	150	2835	1167.5	26.0	164	2845
TSL-120HDGX	TSL-120HDPGX	TSL-120HDWX	2656	1494	150	150	3056	1278	31.5	164	3066
TSL-150HDGX	TSL-150HDPGX	TSL-150HDWX	3320	1868	150	150	3720	1610	36.8	164	3730

※取り付け穴ピッチは推奨の位置です。任意で移動することができます。※NTSCタイプ150型のGとPG、170型は有効画面内に縦じまが入ります。※天井開口寸法につきましてはあくまで推奨寸法です。取り付けの下地素材や建物構造によってはお取り付け頂けない場合がありますのでご了承ください。※製品の仕様およびデザインは改良等のため予告なく変更する場合があります。

## 付属品 下記の設置用部品が付属しています

**警告** 下記の設置用部品以外での取り付けはおやめください。取り付け等の不備による脱落の恐れがあります。

取り付け金具



×3

固定用平ワッシャー



×12

固定用スプリングワッシャー



×12

ボックス吊り下げ用  
3/8"×1000mmボルト



×6

固定用M10×30mmボルト



×6

固定用M10ナット



×6

固定用3/8"ナット



×12

ハーフカバー固定ネジ



×1

プルバー



×1

# スクリーンの取り付け方法



**警告**

スクリーンを設置する壁や天井が、石こうボードやパーチクルボードなどの場合は、少なくとも200kgの重量を支えられる下地が必要です。強度が心配な場合は、必要に応じて補強してください。



**注意**

◆天井取付に際し、下記の方法は絶対にしないでください。

・ボードアンカーのみによる施工 ・ALCアンカーによる吊り下げ ・天井裏Mバーへ直接重荷をかける施工



**禁止**

◆壁取付に際し、下記の方法は絶対にしないでください。

・ボードアンカーのみによる施工

- 1 天井部のスリットにM10ボルトを6本差し込みます。

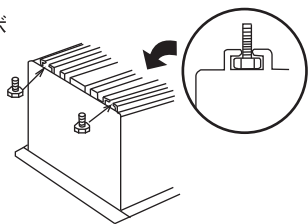

- 2 M10ボルトを左図面の吊りボルトの推奨取り付け穴ピッチ(D)に合わせ、取り付け金具を固定します。

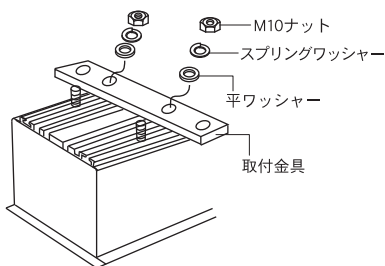

- 3 あらかじめ吊り下げ用に打ち込まれたアンカーへ3/8"×1000mmボルトを取り付けし、吊り金具へ差し込み固定します。

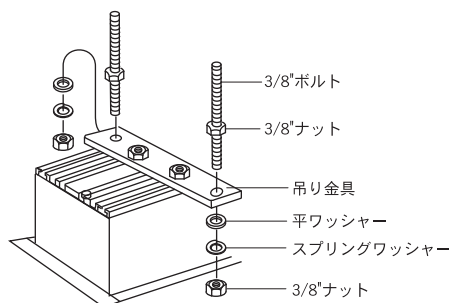

- 4 ボックスが水平になるようにレベルを出しながら調整してください。

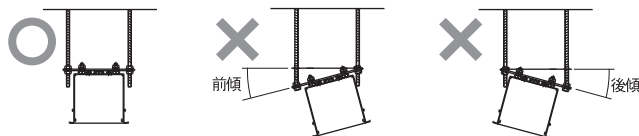

※吊り下げ用のアンカーは、3/8インチL=40mm(日本ヒルティHKD-S3/8W×40)と同等の性能を有するものを6本お客様の方でご用意ください。

## ご使用方法

### 引き出すとき

- 1 スクリーンを引き下げる時は、付属のプルバーを使用してください。

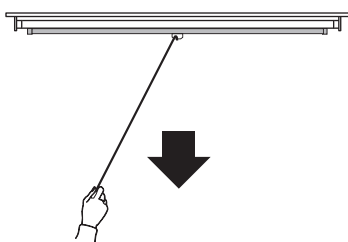

- 2 引き下げ金具を持ってスクリーン面を希望の位置まで軽く引き下げてください。スクリーンは任意の位置で止まります。

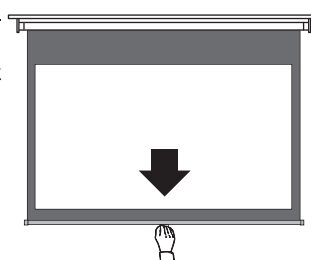

### 収納するとき

- 1 収納するときは、スクリーン下部の引き下げ金具を持ってほんの少し引いて手を離してください。スクリーンはゆっくり収納されます。

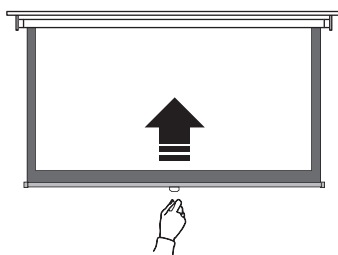

**禁止**

スクリーンのストップシールを越して無理に引き下げないでください。限度を越して無理に引っ張りますと、スクリーン生地が芯のアルミローラーよりはがれて落下することがあります。

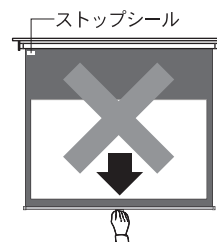

**注意**

スクリーン面をきれいに保つため、ご使用のあとは必ずスクリーンを巻き返して収納してください。その際虫等が附着していない事を必ず確認してください。



**禁止**

スクリーン生地の下端部のパイプに、ぶつからないようにご注意ください。

## 使用上のご注意

スクリーン面は反射性能を特別に強力にするために、スクリーン表面が特殊な構造となっています。傷や汚れがつくと、映写効果を損なう恐れがありますので、次のことに十分注意をして、丁寧にお取り扱いください。

- スクリーン面に手をふれないでください。

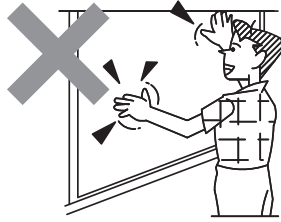

- ケースは絶対にあけないでください。故障のときはお買い上げの販売店にご相談ください。

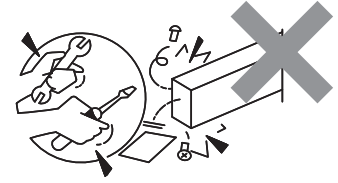

- スクリーン面に文字などを書かないでください。スクリーン面に書かれたものは、筆記用具の種類を問わず消すことができません。

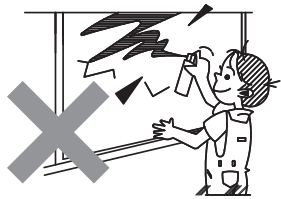

- 水を湿らせた布やベンジン、シンナー等でスクリーン面をふかないでください。スクリーンの表面が変質したり塗料がはげたりします。

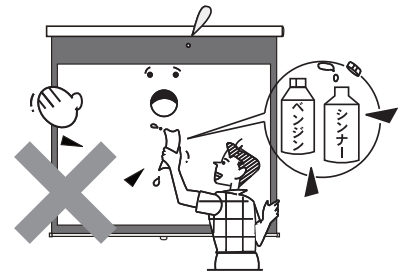

- スクリーンを無理に引き下げないでください。本体または、スクリーンが脱落する恐れがあります。

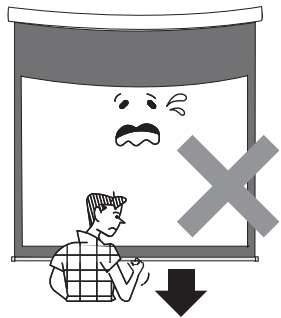

- ケースやスクリーンにぶらさがったり、掲示物をかけたりしないでください。破損したり、落下してけがの原因となることがあります。

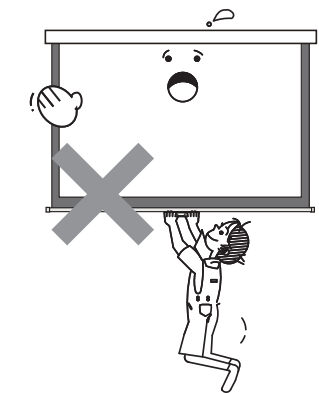

## お手入れのしかた

- ケースの汚れは柔らかい布で軽くふき取ってください。汚れがひどいときは水でうすめた洗剤にひたした布を絞ってふき取り、乾いた布で仕上げてください。

- スクリーン面のほこりをとるときは、柔らかいブラシで軽く払ってください。

## 置き場所・保管についてのご注意

- 直射日光の当たる場所、ホコリや湿気の多い場所や熱気具のそばなど、直接熱が当たる場所は変形・故障や事故の原因となります。又、高温の車中への放置もさけてください。



株式会社 キクチ科学研究所 〒161-0033 東京都新宿区下落合3-12-35  
TEL. (03) 3952-5131(代) FAX. (03) 3953-0051